

진공기기 종합카탈로그

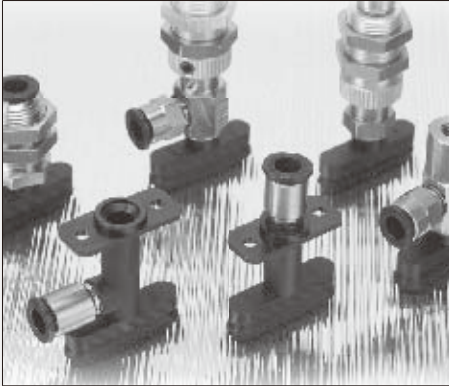

VACUUM PAD OVAL SERIES 진공패드 타원형 시리즈 INDEX

특징 및 장점	528
주문형식	530
패드재질의 특성	532
이론흡착력	532
접속부위 착탈방법	533
개별주의사항	533
표준제품 일람표	535
진공패드와 패드홀더 고정부위 상세도	539
타원형패드 고정용 홀더의 가공치수도	539
진공패드만의 치수도	540
치수도	543
진공패드 조합품 구성도	556

VH VS
VU VB
VC VM
VY

VRL

VK

VJ

VX

VZ

VN

VQ

VJP

VXP

VXPT

VZP

VZPG

VNP

VQP

VIP

RPV

대용량
진공발생기

스테인리스 패드

스판지 패드

헬로스 패드

단열패드

타원형 패드

소프트 패드

소프트 발포
패드

미끄러움방지
패드

박형 패드

마코프리 패드

플랫 패드

롱 스톱로크

VSPE

VTA

VTB

VLF

VFJ VFR

VFF

FH

VUS8

VUS11 SEU11
SEU30

VUS12

VUS-31
SEU-31

GPD

FUS8

FUS20

ECV

RVV

GPH

부록(後)

찾아보기

주의 사용하기 전에 부록(前)-P.38의 「안전상의 주의」를 반드시 읽어 주십시오.

VH VS
VU VB
VC VM
VY

VRL

VK

VJ

VX

VZ

VN

VQ

VJP

VXP
VXPT

VZP
VZPG

VNP

VQP

VIP

RPV

대응형
신공패드

스탠드 패드

스핀지 패드

벨로즈 패드

대형벨로즈 패드

타원형 패드

소프트 패드

소프트 벨로즈
패드

마이크로캡슐
패드

박형 패드

마이크로 패드

플랫 패드

롱 스토포크

VSPE

VTA
VTB

VLF

VFU VFR

VFF

FH

VUS8

VUS11 SEU11
SEU30

VUS12

VUS-31
SEU-31

GPD

FUS8

FUS20

ECV

RVV

GPH

부록(後)

찾아보기

진공패드

타원형 시리즈

기판 및 반도체 흡착용 진공패드!

- 환봉과 같이 작은 패드를 복수로 필요로 하는 환경에 적합한 진공패드입니다.

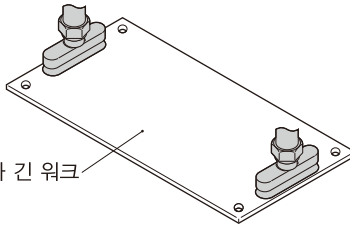

기판 및 반도체 같은 폭이 좁고 길이가 긴 워크

- 패드외경 및 패드재질, 홀더형상이 다양하게 갖추어져 있습니다.

- 패드사이즈 : 2×4mm, 3.5×7mm, 4×10mm, 4×20mm, 4×30mm, 5×10mm, 5×20mm, 5×30mm, 6×10mm, 6×20mm, 6×30mm, 8×20mm, 8×30mm
- 패드재질 : 니트릴, 실리콘, 정전기확산성, 도전성(저저항 타입)
- 홀더형상 : 7종류
 - 고정식 상방향, 고정식 횡방향,
 - 스프링 내장식 상방향, 스프링 내장식 횡방향,
 - 스프링 내장식 직접취부형
 - 플라스틱 홀더 고정식 상방향, 플라스틱 홀더 고정식 횡방향

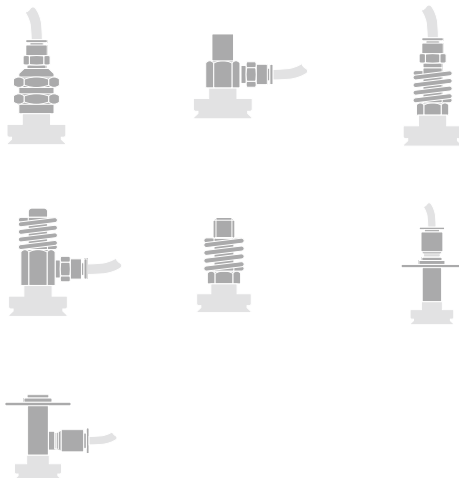

● 소형 타입의 패드홀더가 새롭게 추가 되었습니다.

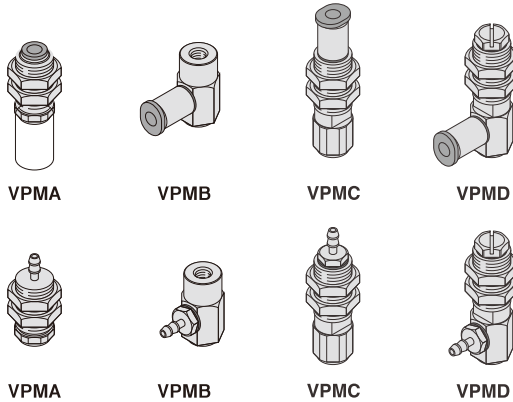

※ 소형 타입의 패드홀더에는 타원형 패드 전사이즈가 장착 가능합니다.

- 선택사양으로 프리홀더 및 낙하방지 밸브, 필터를 선정하여 패드홀더와 연결해서 사용할 수 있습니다.
- 「동계(銅系)금속 미사용」· 「저농도이온 대응품」을 필요로 하는 분야에 대응 가능한 패드홀더의 선택이 가능합니다.
 - 금속부위의 재질에 동계(銅系) 성분의 금속을 사용하지 않았으며, 실 고무의 재질에 HNBR을 채용하였습니다.

VH VS
VU VB
VC VM
VY
VRL
VK
VJ
VX
VZ
VN
VQ
VJP
VXP
VXPT
VZP
VZPG
VNP
VQP
VIP
RPV
대유량 진공발생기
스핀디 패드
스핀지 패드
벨로즈 패드
다인벌리 패드
타원형 패드
소프트 패드
소프트 발코즈 패드
미끄러움방지 패드
박형 패드
다크프리 패드
플랫 패드
롱 스톱로크
VSPE
VTA
VTB
VLF
VFJ VFR
VFF
FH
VUS8
VUS11 SEU11 SEU30
VUS12
VUS-31 SEU-31
GPD
FUS8
FUS20
ECV
RVV
GPH
부록(後)
찾아보기

VH VS
VU VB
VC VM
VY

주문형식 (예)

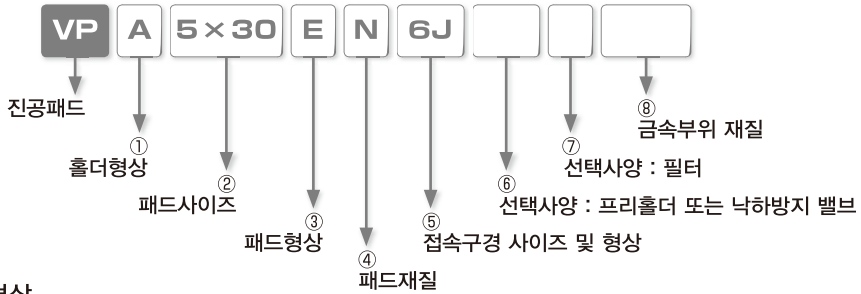

① 홀더형상

기호	소형	기호	소형	기호	소형
기호	소형	기호	소형	기호	소형
형상	MA	형상	MB	형상	MC
형상	고정식 접속구경 상방향	형상	고정식 접속구경 횡방향	형상	스프링 내장식 접속구경 상방향
기호	소형	기호	소형	기호	소형
기호	소형	기호	소형	기호	소형
형상	D	형상	F	형상	AE
형상	MD	형상	-	형상	-
형상	스프링 내장식 접속구경 횡방향	형상	스프링 내장식 직접취부형	형상	플라스틱 홀더 고정식 접속구경 상방향
기호	소형				
기호	소형				
형상	BE				
형상	-				
형상	플라스틱 홀더 고정식 접속구경 횡방향				

② 패드사이즈

A \ B	4mm	7mm	10mm	20mm	30mm
2mm	2×4	-	-	-	-
3.5mm	-	3.5×7	-	-	-
4mm	-	-	4×10	4×20	4×30
5mm	-	-	5×10	5×20	5×30
6mm	-	-	6×10	6×20	6×30
8mm	-	-	-	8×20	8×30

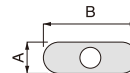

③ 패드형상

기호	E
형상	타원형

부록(後)
찾아보기

VH VS
VU VB
VC VM
VY
VRL
VK
VJ
VX
VZ
VN
VQ
VJP
VXP
VXPT
VZP
VZPG
VNP
VQP
VIP
RPV
대용량 진공필터
스테인리스패드
스테인리스패드
헬로스패드
다인헬로스패드
타원형패드
소프트패드
소프트헬로스 패드
미끄러움방지 패드
박형패드
마코프리패드
플랫패드
롱스트로크
VSPE
VTA
VTB
VLF
VFU VFR
VFF
FH
VUS8
VUS11 SEU SE30
VUS12
VUS-31 SEU-31
GPD
FUS8
FUS20
ECV
RVV
GPH
부록(後)
찾아보기

④ 패드재질 · 용도

재질	니트릴	실리콘	도전성 (저저항 타입)
기호	N	S	E
용도	포장박스 베니어판 철판 식품관련 기타 일반 워크	반도체 금형성형품의 취출 박형 워크 식품관련	반도체 등의 워크 (정전기 대책용)

※1.도전성(저저항 타입) 패드의 재질은 부타디엔 고무입니다. (표면저항율 : 200Ω /sq 이하)
 ※2.니트릴 패드(기호 : N)는 저농도오존 대응을 목적으로 하는 용도로서는 적합하지 않습니다.

⑤ 접촉구경 사이즈 · 형상

■ 스탠더드 타입 패드홀더

형상	원터치 피팅	바브 피팅
기호	6J	6B
외경×내경	ø6mm×ø4mm	ø6mm×ø4mm
패드사이즈	4×10mm ~ 8×30mm	

■ 소형 타입 패드홀더

형상	원터치 피팅	바브 피팅	
기호	4J	4B	6B
외경×내경	ø4mm×ø2.5mm	ø4mm×ø2.5mm	ø6mm×ø4mm
패드사이즈	4×10mm ~ 8×30mm		

⑥ 선택사양 : 프리홀더 및 낙하방지 밸브

기호	FH	FHH	ECV
선택사양	프리홀더 각도 : 30°	프리홀더 각도 : 15°	낙하방지 밸브
적용패드홀더	VPA, VPB, VPC, VPD, VPF		

⑦ 선택사양 : 진공필터

기호	F15
적용패드홀더	VPA, VPB, VPC, VPD, VPF

⑧ 금속부위 재질

기호	무기입	-S3
사양	기본사양	동계(銅系) 금속 미사용

※ 금속부위 재질 -S3 사양을 선택한 경우에는 프리홀더 및 낙하방지 밸브, 필터 등을 선택사양으로 사용할 수 없으므로
 주의하여 주십시오.

VH VS
VU VB
VC VM
VY

VRL

VK

VJ

VX

VZ

VN

VQ

VJP

VXP

VXPT

VZP

VZPG

VNP

VQP

VIP

RPV

대용량
신용발생기

스테인리스 패드

스핀치 패드

벨로즈 패드

덴탈로즈 패드

타원형 패드

소프트 패드

소프트 벨로즈
패드

미끄러움방지
패드

박형 패드

마이크로 패드

플랫 패드

롱 스트로크

VSPE

VTA

VTB

VLF

VFU VFR

VFH

VUS8

VUS11 SEU11
SEU30

VUS12

VUS-31
SEU-31

GPD

FUS8

FUS20

ECV

RVV

GPH

부록(後)

찾아보기

패드재질의 특성

항 목	패드재질	니트릴	실리콘	우레탄	불소	정전기확산성	도전성 (저저항 타입)	도전성NBR
	주문기호	N	S	U	F	SE	E	NE
용 도		표장박스 베니어판 철판 식품관련 기타 일반워크	반도체 금형성형품의 취출 박형 워크 식품관련	표장박스 베니어판 철판	약품환경 고온 워크	반도체 금형성형품의 취출 박형 워크 식품관련	반도체의 일반워크	반도체
패드의 색깔		흑색	유백색	청색	회색	흑색	흑색	흑색
특	표면경도	50~60°	50°	60°	50~60°	60°	70°	70°
	고온사용한계온도	110°C	180°C	60°C	230°C	180°C	100°C	110°C
	저온사용한계온도	-30°C	-40°C	-20°C	-10°C	-40°C	-50°C	-30°C
	내후성 (耐候性)	△	◎	○	○	◎	○	△
	내오존성	×	◎	◎	◎	◎	×	△
성	내산성	△	○	×	◎	○	△	△
	내알칼리성	○	◎	×	×	◎	○	○
	내유성 (가솔린, 경유) (耐油性) (벤젠, 톨루엔)	◎	△	◎	◎	△	×	◎
	표면저항율	-	-	-	-	10 ⁴ ~10 ⁶ Ω/sq	200Ω/sq 이하	200Ω/sq 이하

평가 : ◎ : 최적(재료의 전부 혹은 대부분에 영향을 받지 않습니다.)

○ : 적합(조건에 따라 재료에 문제가 발생 할 가능성이 있습니다.)

△ : 양호(사용에 따라 충분한 확인이 필요합니다.)

× : 부적합(사용이 불가합니다.)

注1) 특성은 패드재질에 사용되고 있는 일반적인 합성고무의 특성에 대해서 표시한 것입니다.

注2) 사용한계온도는 실제로 사용되는 경우의 순간의 온도로서 일정시간 연속하여 사용하는 경우에는 실제로 사용 할 수 있는지의 여부를 충분히 확인한 후에 사용하여 주십시오.

이론흡착력

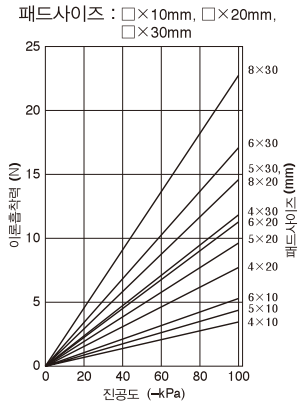

※ 이론흡착력은 정적인 조건에서의 수치이므로 실제로 사용하는 경우에는 수평흡착시 1/4, 수직흡착시 1/8의 안전율을 감안하여 주십시오.

접속부위 착탈방법

1. 튜브의 탈착방법 (원터치 피팅 타입)

① 튜브의 장착

진공패드(원터치 피팅 부착형 진공패드) 제품에 튜브를 장착시킬 때에는 튜브를 튜브 엔드까지 피팅에 밀어 넣으면 로크장치가 고정되며 탄성체 슬리브가 튜브의 외주면(外周面)을 감싸며 씰링이 됩니다. 튜브를 장착할 때에는 피팅의 공통주의사항 「2. 튜브 장착시의 주의」의 내용을 참고해서 장착시켜 주십시오.

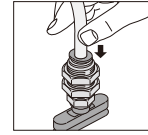

② 튜브의 분리

튜브를 피팅에서 빼낼 경우에는 개방 링을 누르면 로크장치가 열리며 튜브가 빠집니다. 튜브를 피팅에서 빼낼 때에는 반드시 압축공기를 차단한 후에 빼내십시오.

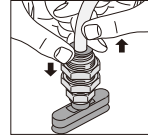

2. 튜브의 탈착방법 (바브 피팅 타입)

① 튜브의 장착

진공패드(바브 피팅 부착형 진공패드) 제품에 튜브를 장착시킬 때에는 튜브를 튜브 엔드까지 바브 피팅에 닿을 때까지 밀어 넣으면 바브 형상이 튜브의 내측을 감싸주게 씰링이 됩니다. 단, 튜브가 바브 피팅에서 빠지는 것을 방지하기 위하여 튜브 클램프 슬리브(주문형식 : LS-0425, LS-0640)를 사용하여 주십시오.

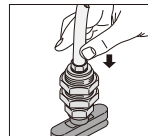

② 튜브의 분리

튜브를 피팅에서 빼낼 경우에는 먼저 튜브 클램프 슬리브를 빼내고 튜브를 잡아 당기면 바브 피팅과 튜브가 분리됩니다.

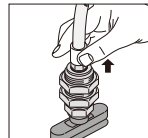

3. 고정방법

진공패드를 고정할 때에는 너트의 외경육각부위를 스패너 등의 적절한 공구를 이용하여 조여 주십시오. (외경육각부위와 나사에 관한 상세내용에 대해서는 외관 치수도를 참고하여 주십시오.)

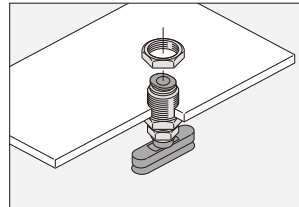

개별주의사항

사용하시기 전에 반드시 읽어 주십시오. 「안전상의 주의」에 대해서는 부록(前)-P.38을, 「수속제품의 공통주의사항」에 대해서는 부록(前)-P.40을, 「진공기기의 공통주의사항」에 대해서는 부록(前)-P.44를 참고하여 주십시오.

경고

- 소형 사이즈 패드홀더는 종전의 패드홀더와 비교해서 소형, 경량화된 제품이기 때문에 종전의 패드홀더보다 耐하중성이 약하므로 충분한 여유를 가진 하중설정이 필요하며, 반드시 사용이 가능한지의 여부를 실제로 확인한 후에 선정하여 주십시오.
- 소형 사이즈 패드홀더의 진공패드를 교환할 때에는 진공패드홀더의 구성도를 확인한 후에 진공패드의 공통주의사항의 권장조임토크에 따라서 적절한 공구를 이용하여 조이고, 풀림이 없는지를 확인하여 주십시오.
- 소형 사이즈 패드홀더를 패널에 장착할 때에는 진공패드의 공통주의사항의 패널취부용 너트의 권장조임토크에 따라서 적절한 공구를 이용하여 조이고, 풀림이 없는지를 확인하여 주십시오.

주의

- 대전방지 사양의 진공패드를 사용하는 경우에는 진공패드홀더를 취부하는 금속플레이트 등을 통해서 정전기를 도피시키는 조치를 취해주시십시오. 정전기가 진공패드 내에 대전된 상태로 남아 있을 가능성이 있습니다.

VH VS
VU VB
VC VM
VY
VRL
VK
VJ
VX
VZ
VN
VQ
VUP
VXP
VXPT
VZP
VZPG
VNP
VQP
VIP
RPV
대용량 진공펌프기
스핀드 패드
스핀지 패드
벨로스 패드
단열패드
타원형 패드
소프트 패드
소프트 벨로스 패드
미끄러움방지 패드
박형 패드
다크프리 패드
플랫 패드
롱 스톱로크
VSPE
VTA
VTB
VLF
VFU VFR
VFF
FH
VUS8
VUS11 SEU11 SEU30
VUS12
VUS-31 SEU-31
GPD
FUS8
FUS20
ECV
RVV
GPH
부록(後)
찾아보기

VH VS
VU VB
VC VM
VY

VRL

VK

VJ

VX

VZ

VN

VQ

VJP

VXP

VXPT

VZP

VZPG

VNP

VQP

VIP

RPV

대용량

신공발생기

스탠더드 패드

스핀지 패드

벨로즈 패드

대형용 패드

타원형 패드

소프트 패드

소프트 벨로즈

패드

미끄러움방지

패드

박형 패드

마이크로 패드

플랫 패드

통스트로크

VSPE

VTA

VTB

VLF

VFU VFR

VFF

FH

VUS8

VUS11 SEU11

SEU30

VUS12

VUS-31

SEU-31

GPD

FUS8

FUS20

ECV

RVV

GPH

부록(後)

찾아보기

표준제품 일람표 (스탠더드 사이즈 패드홀더)

고정식, 접속구경 상방향 / 원터치 피팅 타입



형 상	수록 페이지	패드 사이즈	접속구경 사이즈 6mm
VPA	543	2x4mm	●
		3.5x7mm	●
		4x10mm	●
		4x20mm	●
		4x30mm	●
		5x10mm	●
		5x20mm	●
		5x30mm	●
		6x10mm	●
		6x20mm	●
		6x30mm	●
		8x20mm	●
8x30mm	●		

고정식, 접속구경 횡방향 / 원터치 피팅 타입



형 상	수록 페이지	패드 사이즈	접속구경 사이즈 6mm
VPB	543	2x4mm	●
		3.5x7mm	●
		4x10mm	●
		4x20mm	●
		4x30mm	●
		5x10mm	●
		5x20mm	●
		5x30mm	●
		6x10mm	●
		6x20mm	●
		6x30mm	●
		8x20mm	●
8x30mm	●		

스프링 내장식, 접속구경 상방향 / 원터치 피팅 타입



형 상	수록 페이지	패드 사이즈	접속구경 사이즈 6mm
VPC	544	2x4mm	●
		3.5x7mm	●
		4x10mm	●
		4x20mm	●
		4x30mm	●
		5x10mm	●
		5x20mm	●
		5x30mm	●
		6x10mm	●
		6x20mm	●
		6x30mm	●
		8x20mm	●
8x30mm	●		

스프링 내장식, 접속구경 횡방향 / 원터치 피팅 타입



형 상	수록 페이지	패드 사이즈	접속구경 사이즈 6mm
VPD	544	2x4mm	●
		3.5x7mm	●
		4x10mm	●
		4x20mm	●
		4x30mm	●
		5x10mm	●
		5x20mm	●
		5x30mm	●
		6x10mm	●
		6x20mm	●
		6x30mm	●
		8x20mm	●
8x30mm	●		

플라스틱 홀더 고정식, 접속구경 상방향 / 원터치 피팅 타입



형 상	수록 페이지	패드 사이즈	접속구경 사이즈 6mm
VPAE	545	2x4mm	●
		3.5x7mm	●
		4x10mm	●
		4x20mm	●
		4x30mm	●
		5x10mm	●
		5x20mm	●
		5x30mm	●
		6x10mm	●
		6x20mm	●
		6x30mm	●
		8x20mm	●
8x30mm	●		

플라스틱 홀더 고정식, 접속구경 횡방향 / 원터치 피팅 타입



형 상	수록 페이지	패드 사이즈	접속구경 사이즈 6mm
VPEE	546	2x4mm	●
		3.5x7mm	●
		4x10mm	●
		4x20mm	●
		4x30mm	●
		5x10mm	●
		5x20mm	●
		5x30mm	●
		6x10mm	●
		6x20mm	●
		6x30mm	●
		8x20mm	●
8x30mm	●		

스프링 내장식, 직접취부형



형 상	수록 페이지	패드 사이즈	접속나사 사이즈
			M14×1mm
VPE	545	2x4mm	●
		3.5x7mm	●
		4x10mm	●
		4x20mm	●
		4x30mm	●
		5x10mm	●
		5x20mm	●
		5x30mm	●
		6x10mm	●
		6x20mm	●
		6x30mm	●
		8x20mm	●
		8x30mm	●

고정식, 접속구경 상방향 / 바브 피팅 타입



형 상	수록 페이지	패드 사이즈	접속나사 사이즈
			6x4mm
VPA	546	2x4mm	●
		3.5x7mm	●
		4x10mm	●
		4x20mm	●
		4x30mm	●
		5x10mm	●
		5x20mm	●
		5x30mm	●
		6x10mm	●
		6x20mm	●
		6x30mm	●
		8x20mm	●
		8x30mm	●

스프링 내장식, 접속구경 상방향 / 바브 피팅 타입



형 상	수록 페이지	패드 사이즈	접속나사 사이즈
			6x4mm
VPC	547	2x4mm	●
		3.5x7mm	●
		4x10mm	●
		4x20mm	●
		4x30mm	●
		5x10mm	●
		5x20mm	●
		5x30mm	●
		6x10mm	●
		6x20mm	●
		6x30mm	●
		8x20mm	●
		8x30mm	●

진공패드만의 경우



형 상	수록 페이지	패드 사이즈	
VP	540	2x4mm	●
		3.5x7mm	●
		4x10mm	●
		4x20mm	●
		4x30mm	●
		5x10mm	●
		5x20mm	●
		5x30mm	●
		6x10mm	●
		6x20mm	●
		6x30mm	●
		8x20mm	●
		8x30mm	●

고정식, 접속구경 횡방향 / 바브 피팅 타입



형 상	수록 페이지	패드 사이즈	접속나사 사이즈
			6x4mm
VPB	547	2x4mm	●
		3.5x7mm	●
		4x10mm	●
		4x20mm	●
		4x30mm	●
		5x10mm	●
		5x20mm	●
		5x30mm	●
		6x10mm	●
		6x20mm	●
		6x30mm	●
		8x20mm	●
		8x30mm	●

스프링 내장식, 접속구경 횡방향 / 바브 피팅 타입



형 상	수록 페이지	패드 사이즈	접속나사 사이즈
			6x4mm
VPD	548	2x4mm	●
		3.5x7mm	●
		4x10mm	●
		4x20mm	●
		4x30mm	●
		5x10mm	●
		5x20mm	●
		5x30mm	●
		6x10mm	●
		6x20mm	●
		6x30mm	●
		8x20mm	●
		8x30mm	●

VH VS
VU VB
VC VM
VY
VRL
VK
VJ
VX
VZ
VN
VQ
VJP
VXP
VXPT
VZP
VZPG
VNP
VQP
VIP
RPV
대용량 진공발생기
스탠드패드
스핀지패드
헬로즈패드
단발로즈패드
타원형패드
소프트패드
소프트 발로즈 패드
미끄러움방지 패드
박형패드
야코프리패드
플랫패드
롱스트로크
VSPE
VTA
VTB
VLF
VFU VFR
VFF
FH
VUS8
VUS11 SEU11 SEU30
VUS12
VUS-31 SEU-31
GPD
FUS8
FUS20
ECV
RVV
GPH
부록(後)
찾아보기

VH VS
VU VB
VC VM
VY

VRL

VK

VJ

VX

VZ

VN

VQ

VJP

VXP

VXPT

VZP

VZPG

VNP

VQP

VIP

RPV

대용량
신공발생기

스탠더드 패드

스핀지 패드

벨로즈 패드

대면 벨로즈 패드

타원형 패드

소프트 패드

소프트 벨로즈
패드

마이크로양양지
패드

박형 패드

마크프리 패드

플랫 패드

통 스토르크

VSPE

VTA

VTB

VLF

VFU VFR

VFF

FH

VUS8

VUS11 (SEU11
SEU30)

VUS12

VUS-31
SEU-31

GPD

FUS8

FUS20

ECV

RVV

GPH

부록(後)

찾아보기

플라스틱 홀더 고정식, 접속구경 상방향 / 바브 피팅 타입



플라스틱 홀더 고정식, 접속구경 횡방향 / 바브 피팅 타입



형 상	수록 페이지	패드 사이즈	접속구경 사이즈 6×4mm
VPAE	548	2×4mm	●
		3.5×7mm	●
		4×10mm	●
		4×20mm	●
		4×30mm	●
		5×10mm	●
		5×20mm	●
		5×30mm	●
		6×10mm	●
		6×20mm	●
		6×30mm	●
		8×20mm	●
8×30mm	●		

형 상	수록 페이지	패드 사이즈	접속구경 사이즈 6×4mm
VPAE	549	2×4mm	●
		3.5×7mm	●
		4×10mm	●
		4×20mm	●
		4×30mm	●
		5×10mm	●
		5×20mm	●
		5×30mm	●
		6×10mm	●
		6×20mm	●
		6×30mm	●
		8×20mm	●
8×30mm	●		

표준제품 일람표 (소형 패드홀더)

고정식, 접속구경 상방향 / 원터치 피팅 타입



형 상	수록 페이지	패드 사이즈	접속구경 사이즈	
			4mm	
VPMA	549	2x4mm	●	
		3.5x7mm	●	
		4x10mm	●	
		4x20mm	●	
		4x30mm	●	
		5x10mm	●	
		5x20mm	●	
		5x30mm	●	
		6x10mm	●	
		6x20mm	●	
		6x30mm	●	
		8x20mm	●	
		8x30mm	●	

고정식, 접속구경 횡방향 / 원터치 피팅 타입



형 상	수록 페이지	패드 사이즈	접속구경 사이즈	
			4mm	
VPMB	550	2x4mm	●	
		3.5x7mm	●	
		4x10mm	●	
		4x20mm	●	
		4x30mm	●	
		5x10mm	●	
		5x20mm	●	
		5x30mm	●	
		6x10mm	●	
		6x20mm	●	
		6x30mm	●	
		8x20mm	●	
		8x30mm	●	

고정식, 접속구경 상방향 / 바브 피팅 타입



형 상	수록 페이지	패드 사이즈	접속구경 사이즈	
			4x2.5mm	6x4mm
VPMA	552	2x4mm	●	●
		3.5x7mm	●	●
		4x10mm	●	●
		4x20mm	●	●
		4x30mm	●	●
		5x10mm	●	●
		5x20mm	●	●
		5x30mm	●	●
		6x10mm	●	●
		6x20mm	●	●
		6x30mm	●	●
		8x20mm	●	●
		8x30mm	●	●

고정식, 접속구경 횡방향 / 바브 피팅 타입



형 상	수록 페이지	패드 사이즈	접속구경 사이즈	
			4x2.5mm	6x4mm
VPMB	553	2x4mm	●	●
		3.5x7mm	●	●
		4x10mm	●	●
		4x20mm	●	●
		4x30mm	●	●
		5x10mm	●	●
		5x20mm	●	●
		5x30mm	●	●
		6x10mm	●	●
		6x20mm	●	●
		6x30mm	●	●
		8x20mm	●	●
		8x30mm	●	●

스프링 내장식, 접속구경 상방향 / 원터치 피팅 타입



형 상	수록 페이지	패드 사이즈	접속구경 사이즈	
			4mm	
VPMG	550	2x4mm	●	
		3.5x7mm	●	
		4x10mm	●	
		4x20mm	●	
		4x30mm	●	
		5x10mm	●	
		5x20mm	●	
		5x30mm	●	
		6x10mm	●	
		6x20mm	●	
		6x30mm	●	
		8x20mm	●	
		8x30mm	●	

스프링 내장식, 접속구경 횡방향 / 원터치 피팅 타입



형 상	수록 페이지	패드 사이즈	접속구경 사이즈	
			4mm	
VPMG	551	2x4mm	●	
		3.5x7mm	●	
		4x10mm	●	
		4x20mm	●	
		4x30mm	●	
		5x10mm	●	
		5x20mm	●	
		5x30mm	●	
		6x10mm	●	
		6x20mm	●	
		6x30mm	●	
		8x20mm	●	
		8x30mm	●	

VH VS
VU VB
VC VM
VY

VRL

VK

VJ

VX

VZ

VN

VQ

VUP

VXP

VXPT

VZP

VZPG

VNP

VQP

VIP

RPV

대수량

진공발생기

스탠드 패드

스핀지 패드

벨로즈 패드

단열패드

타원형 패드

소프트 패드

소프트 벨로즈

패드

미끄러움방지

패드

박형 패드

야코프리 패드

플랫 패드

롱 스트로크

VSPE

VTA

VTB

VLF

VFU VFR

VFF

FH

VUS8

VUS1 SEU

SEU30

VUS12

VUS-31

SEU-31

GPD

FUS8

FUS20

ECV

RVV

GPH

부록(後)

찾아보기

VH VS
VU VB
VC VM
VY

표준제품 일람표 (소형 패드홀더)

VRL

VK

VJ

VX

VZ

VN

VQ

VJP

VXP

VXPT

VZP

VZPG

VNP

VQP

VIP

RPV

대용량
신공발생기

스탠더드 패드

스핀지 패드

벨로즈 패드

대면발코 패드

타원형 패드

소프트 패드

소프트 벨로즈
패드

미끄러움방지
패드

박형 패드

마크프리 패드

플랫 패드

통 스토로크

VSPE

VTA

VTB

VLF

VFU VFR

VFF

FH

VUS8

VUS11 (SEU11
SEU30)

VUS12

VUS-31
SEU-31

GPD

FUS8

FUS20

ECV

RVV

GPH

부록(後)

찾아보기

스프링 고정식, 접속구경 상방향 / 바브 피팅 타입



스프링 고정식, 접속구경 횡방향 / 바브 피팅 타입



형 상	수록 페이지	패드 사이즈	접속구경 사이즈	
			4x2.5mm	6x4mm
VPM	554	2x4mm	●	●
		3.5x7mm	●	●
		4x10mm	●	●
		4x20mm	●	●
		4x30mm	●	●
		5x10mm	●	●
		5x20mm	●	●
		5x30mm	●	●
		6x10mm	●	●
		6x20mm	●	●
		6x30mm	●	●
		8x20mm	●	●
8x30mm	●	●		

형 상	수록 페이지	패드 사이즈	접속구경 사이즈	
			4x2.5mm	6x4mm
VPM	555	2x4mm	●	●
		3.5x7mm	●	●
		4x10mm	●	●
		4x20mm	●	●
		4x30mm	●	●
		5x10mm	●	●
		5x20mm	●	●
		5x30mm	●	●
		6x10mm	●	●
		6x20mm	●	●
		6x30mm	●	●
		8x20mm	●	●
8x30mm	●	●		

진공패드와 패드홀더의 고정부위 상세도

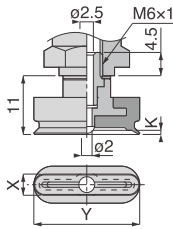

형식	패드사이즈		립 내부 높이 K
	X	Y	
VP 2×4E□	2	4	0.15
VP 3.5×7E□	3.5	7	0.3
VP 4×10E□	4	10	0.8
VP 4×20E□		20	
VP 4×30E□		30	
VP 5×10E□	5	10	0.8
VP 5×20E□		20	
VP 5×30E□		30	
VP 6×10E□	6	10	1.1
VP 6×20E□		20	
VP 6×30E□		30	
VP 8×20E□	8	20	1.1
VP 8×30E□		30	
VP 2×4E□A	2	4	0.15
VP 3.5×7E□A	3.5	7	0.3
VP 4×10E□A	4	10	0.8
VP 4×20E□A		20	
VP 4×30E□A		30	
VP 5×10E□A	5	10	0.8
VP 5×20E□A		20	
VP 5×30E□A		30	
VP 6×10E□A	6	10	1.1
VP 6×20E□A		20	
VP 6×30E□A		30	
VP 8×20E□A	8	20	1.1
VP 8×30E□A		30	

※ 치수표 중, 형식 내의 □에는 패드재질이 기입됩니다. 패드재질에 대해서는 P.532를 참고하여 주십시오.

타원형 패드 고정용 홀더의 가공치수도

진공패드만을 구입하여 고정용 홀더를 자체적으로 제작, 가공해서 사용하는 경우에는 아래의 치수도를 참고하여 주십시오.

패드사이즈 : □×10mm의 경우

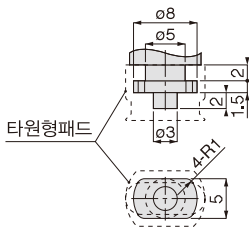

패드사이즈 : □×20mm
□×30mm의 경우

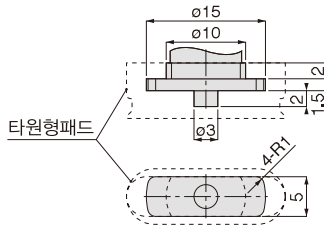

VH VS
VU VB
VC VM
VY

VRL

VK

VJ

VX

VZ

VN

VQ

VJP

VXP

VXPT

VZP

VZPG

VNP

VQP

VIP

RPV

대용량
진공발생기

스퀴드패드

스란지패드

벨로즈패드

단열패드

타원형패드

소프트패드

소프트 벨로즈
패드

미끄러움방지
패드

박형패드

야코프리패드

플랫패드

롱스트로크

VSPE

VTA

VTB

VLF

VFU VFR

VFF

FH

VUS8

VUS11 SEU1
SEU30

VUS12

VUS-31
SEU-31

GPD

FUS8

FUS20

ECV

RVV

GPH

부록(後)

찾아보기

VH VS
VU VB
VC VM
VY

패드만의 치수

VRL

VK

VJ

VX

VZ

VN

VQ

VJP

VXP

VXPT

VZP

VZPG

VNP

VQP

VIP

RPV

대수량

신공발생기

스탠다드 패드

스핀지 패드

벨로즈 패드

대형벨로즈 패드

타원형 패드

소프트 패드

소프트 벨로즈 패드

미끄러움방지 패드

박형 패드

마이크로 패드

플랫 패드

통 스톱코크

VSPE

VTA

VTB

VLF

VFU VFR

VFF

FH

VUS8

VUS11 SEU11

SEU30

VUS12

VUS-31

SEU-31

GPD

FUS8

FUS20

ECV

RVV

GPH

부록(後)

찾아보기

VP 2×4E □

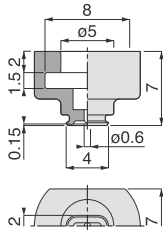

VP 3.5×7E □

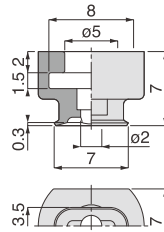

VP 4×10E □

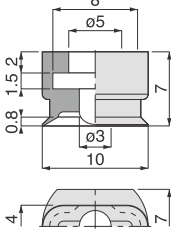

VP 4×20E □

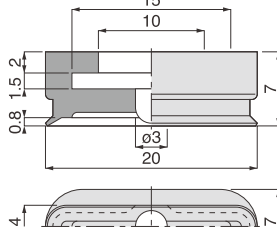

VP 4×30E □

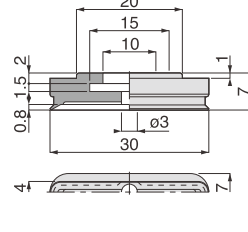

VP 5×10E □

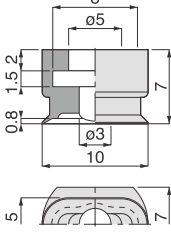

VP 5×20E □

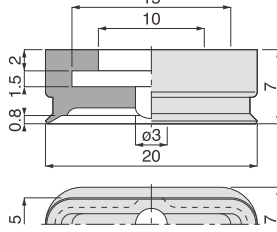

VP 5×30E □

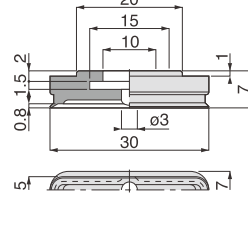

VP 6×10E □

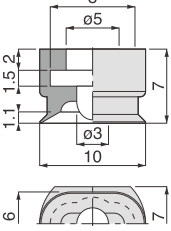

VP 6×20E □

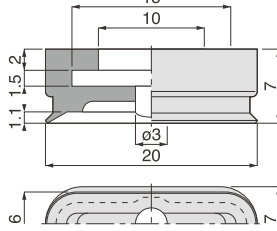

VP 6×30E □

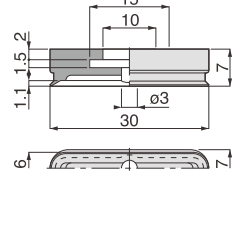

VP 8×20E □

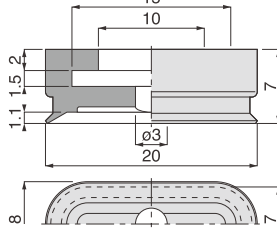

VP 8×30E □

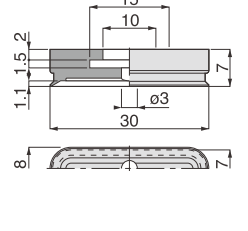

패드만의 치수 (패드홀더 연결나사 부착형)

VP 2×4E□A

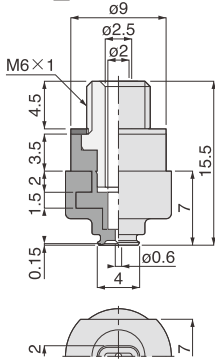

VP 3.5×7E□A

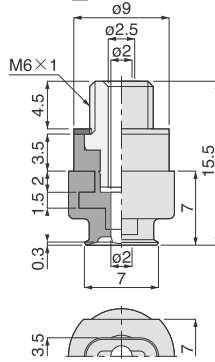

VP 4×10E□A

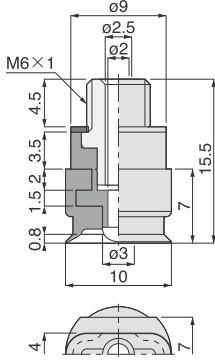

VP 4×20E□A

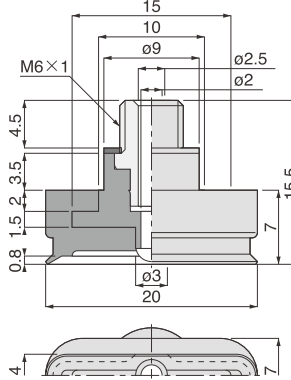

VP 4×30E□A

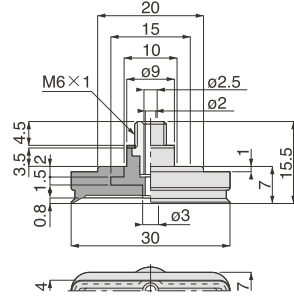

VP 5×10E□A

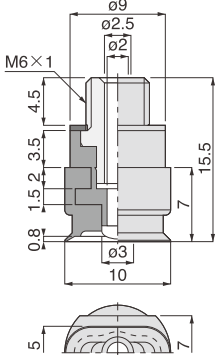

VP 5×20E□A

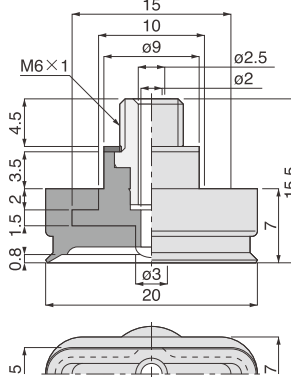

VP 5×30E□A

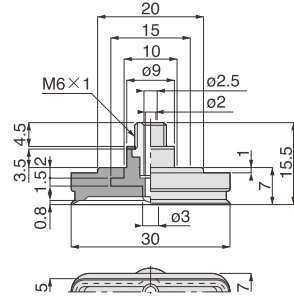

VH VS
VU VB
VC VM
VY

VRL

VK

VJ

VX

VZ

VN

VQ

VIP

VXP

VXPT

VZP

VZPG

VNP

VQP

VIP

RPV

대유량
진공발생기

스핀더 패드

스핀지 패드

벨로즈 패드

대형 벨로즈 패드

타원형 패드

소프트 패드

소프트 벨로즈 패드

미끄러움방지 패드

박형 패드

마코프리 패드

플랫 패드

롱 스톱로크

VSPE

VTA

VTB

VLF

VRJ VFR

VFF

FH

VUS8

VUS11 SEU11

SEU30

VUS12

VUS-31

SEU-31

GPD

FUS8

FUS20

ECV

RVV

GPH

부록(後)

찾아보기

VH VS
VU VB
VC VM
VY

패드만의 치수 (패드홀더 연결나사 부착형)

VRL

VK

VJ

VX

VZ

VN

VQ

VJP

VXP

VZPT

VZP

VZPG

VNP

VQP

VIP

RPV

대응형
신공방생기

스탠더드 패드

스핀지 패드

벨로즈 패드

대응형 벨로즈 패드

타원형 패드

소프트 패드

소프트 벨로즈
패드

이코피리양양지
패드

박형 패드

마이크로 패드

플랫 패드

통 스토포크

VSPE

VTA

VTB

VLF

VFU VFR

VFF

FH

VUS8

VUS11 (SEU11
SEU30)

VUS12

VUS-31
SEU-31

GPD

FUS8

FUS20

ECV

RVV

GPH

부록(後)

찾아보기

VP 6×10E□A

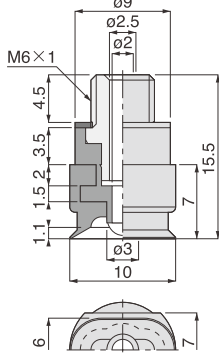

VP 6×20E□A

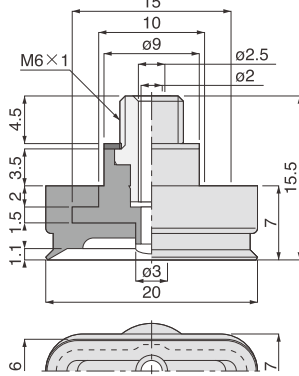

VP 6×30E□A

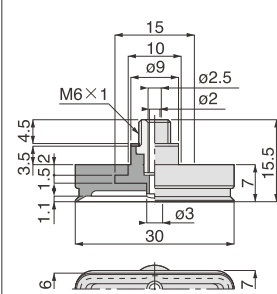

VP 8×20E□A

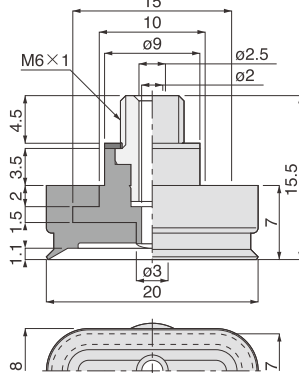

VP 8×30E□A

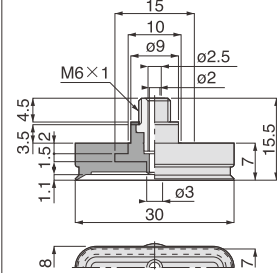

VH VS
VU VB
VC VM
VY

치수도 (mm)

VRL

VK

스프링 내장식, 접속구경 상방향 / 원터치 피팅 타입

VJ

VPC

VX

VZ

VN

VQ

VJP

VXP
VXPT

VZP
VZPG

VNP

VQP

VIP

RPV

대응형
신공방생기

스탠드 패드

스핀지 패드

벨로우즈 패드

대면벨로우즈 패드

타원형 패드

소프트 패드

소프트 벨로우즈
패드

미끄러움방지
패드

박형 패드

마크프리 패드

플랫 패드

통 스트로크

VSPE

VTA
VTB

VLF

VFU VFR

VFF

FH

VUS8

VUS11 SEU11
SEU30

VUS12

VUS-31
SEU-31

GPD

FUS8

FUS20

ECV

RVV

GPH

부록(後)

찾아보기

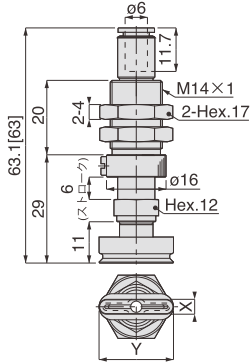

단위 : mm

형식	패드사이즈		스프링강도 (N)	중량 (g)	CAD 파일명
	X	Y			
VPC2x4E□6J	2	4	7.0~12.6		
VPC3.5x7E□6J	3.5	7	7.0~12.6		
VPC4x10E□6J	4	10	7.0~12.6	35	-
VPC4x20E□6J		20		35.5	
VPC4x30E□6J		30		36	
VPC5x10E□6J	5	10	7.0~12.6	35	
VPC5x20E□6J		20		35.5	
VPC5x30E□6J		30		36	
VPC6x10E□6J	6	10	7.0~12.6	35	
VPC6x20E□6J		20		35.5	
VPC6x30E□6J		30		36	
VPC8x20E□6J	8	20	7.0~12.6	35.5	
VPC8x30E□6J		30		36	

- * [] 내 치수는 -S3 「동계(銅系)금속 미사용」 사양의 치수입니다.
- * 상기의 표 중에 형식 내의 □에는 패드의 재질이 기입됩니다. 패드의 재질에 대해서는 P.532를 참고하여 주십시오.
- * 「동계(銅系)금속 미사용」 사양의 금속부위 재질을 선택하는 경우에는 형식의 끝에 -S3 기호를 기입하여 주십시오.
- * 니트릴 패드(기호 : N)와 저농도오존 대응을 목적으로 하는 용도로서는 적합하지 않습니다.
- * 패드홀더 패널부 취부너트의 권장 조임 토크는 4.5~6 N·m입니다.

스프링 내장식, 접속구경 횡방향 / 원터치 피팅 타입

VPD

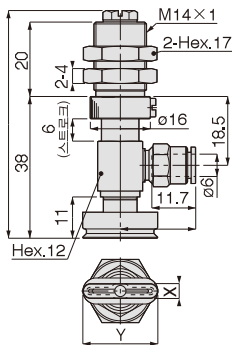

단위 : mm

형식	패드사이즈		스프링강도 (N)	중량 (g)	CAD 파일명
	X	Y			
VPD4x10E□6J	4	10	7.0~12.6	46.5	-
VPD4x20E□6J		20		47	
VPD4x30E□6J		30		47.5	
VPD5x10E□6J	5	10	7.0~12.6	46.5	
VPD5x20E□6J		20		47	
VPD5x30E□6J		30		47.5	
VPD6x10E□6J	6	10	7.0~12.6	46.5	
VPD6x20E□6J		20		47	
VPD6x30E□6J		30		47.5	
VPD8x20E□6J	8	20	7.0~12.6	47	
VPD8x30E□6J		30		47.5	

- * [] 내 치수는 -S3 「동계(銅系)금속 미사용」 사양의 치수입니다.
- * 상기의 표 중에 형식 내의 □에는 패드의 재질이 기입됩니다. 패드의 재질에 대해서는 P.532를 참고하여 주십시오.
- * 「동계(銅系)금속 미사용」 사양의 금속부위 재질을 선택하는 경우에는 형식의 끝에 -S3 기호를 기입하여 주십시오.
- * 니트릴 패드(기호 : N)와 저농도오존 대응을 목적으로 하는 용도로서는 적합하지 않습니다.
- * 패드홀더 패널부 취부너트의 권장 조임 토크는 4.5~6 N·m입니다.

VH VS
VU VB
VC VM
VY
VRL
VK
VJ
VX
VZ
VN
VQ
VJP
VXP
VXPT
VZP
VZPG
VNP
VQP
VIP
RPV
대우량 전공발생기
스핀드 패드
스핀지 패드
벨로즈 패드
단열패드
타원형 패드
소프트 패드
소프트 벨로즈 패드
미끄러움방지 패드
박형 패드
다크로이드 패드
플랫 패드
롱 스트로크
VSPE
VTA
VTB
VLF
VRJ VFR
VFF
FH
VUS8
VUS11 SEU11 SEU30
VUS12
VUS-31 SEU-31
GPD
FUS8
FUS20
ECV
RVV
GPH
부록(後)
찾아보기

스프링 내장식, 직접취부형 / 미터나사 타입

VPF

단위 : mm

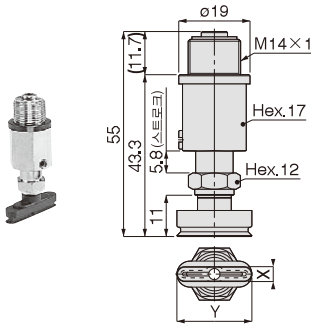

형 식	패드사이즈		스프링강도 (N)	중량 (g)	CAD 파일명
	X	Y			
VPF2x4E□	2	4	7.9~15.0		-
VPF3.5x7E□	3.5	7	7.9~15.0		
VPF4x10E□	4	10	7.9~15.0	54	
VPF4x20E□		20		54.5	
VPF4x30E□		30		55	
VPF5x10E□	5	10	7.9~15.0	54	
VPF5x20E□		20		54.5	
VPF5x30E□		30		55	
VPF6x10E□	6	10	7.9~15.0	54	
VPF6x20E□		20		54.5	
VPF6x30E□		30		55	
VPF8x20E□	8	20	7.9~15.0	54.5	
VPF8x30E□		30		55	

- ※ 상기의 표 중에 형식 내의 □에는 패드의 재질이 기입됩니다. 패드의 재질에 대해서는 P.532를 참고하여 주십시오.
- ※ 「동계(銅系)금속 미사용」 사양의 금속부위 재질을 선택하는 경우에는 형식의 끝에 -S3 기호를 기입하여 주십시오.
- ※ 니트릴 패드(기호 : N)와 저농도오존 대응을 목적으로 하는 용도로서는 적합하지 않습니다.
- ※ 패드홀더 패널부 취부너트의 권장 조임 토크는 4.5~6 N·m입니다.

플라스틱 홀더 고정식, 접속구경 상방향 / 원 터치 피팅 타입

VPAE

단위 : mm

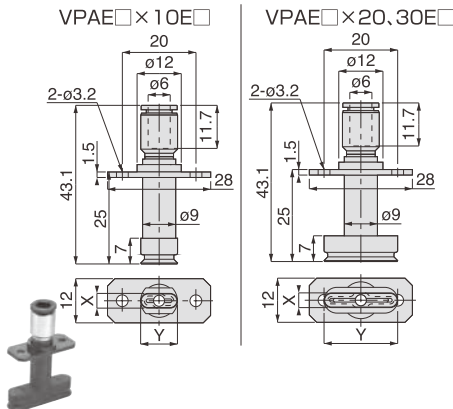

형 식	패드사이즈		중량 (g)	CAD 파일명
	X	Y		
VPAE2x4E□6J	2	4		-
VPAE3.5x7E□6J	3.5	7		
VPAE4x10E□6J	4	10	7	
VPAE4x20E□6J		20	7.5	
VPAE4x30E□6J		30	8	
VPAE5x10E□6J	5	10	7	
VPAE5x20E□6J		20	7.5	
VPAE5x30E□6J		30	8	
VPAE6x10E□6J	6	10	7	
VPAE6x20E□6J		20	7.5	
VPAE6x30E□6J		30	8	
VPAE8x20E□6J	8	20	7.5	
VPAE8x30E□6J		30	8	

- ※ 상기의 표 중에 형식 내의 □에는 패드의 재질이 기입됩니다. 패드의 재질에 대해서는 P.532를 참고하여 주십시오.
- ※ 「동계(銅系)금속 미사용」 사양의 금속부위 재질을 선택하는 경우에는 형식의 끝에 -S3 기호를 기입하여 주십시오.
- ※ 니트릴 패드(기호 : N)와 저농도오존 대응을 목적으로 하는 용도로서는 적합하지 않습니다.

VH VS
VU VB
VC VM
VY

VRL

VK

VJ

VX

VZ

VN

VQ

VJP

VXP
VXPT

VZP
VZPG

VNP

VQP

VIP

RPV

대응량
신공발생기

스탠드 패드

스핀지 패드

벨로즈 패드

대응량
패드

타원형 패드

소프트 패드

소프트 벨로즈
패드

이교리양형기
패드

박형 패드

마이크로 패드

플랫 패드

통 스톱코

VSPE

VTA
VTB

VLF

VFU VFR

VFF

FH

VUS8

VUS11 SEU11
SEU30

VUS12

VUS-31
SEU-31

GPD

FUS8

FUS20

ECV

RVV

GPH

부록(後)

찾아보기

플라스틱 홀더 고정식, 접속구경 횡방향 / 원 터치 피팅 타입

VPBE

단위 : mm

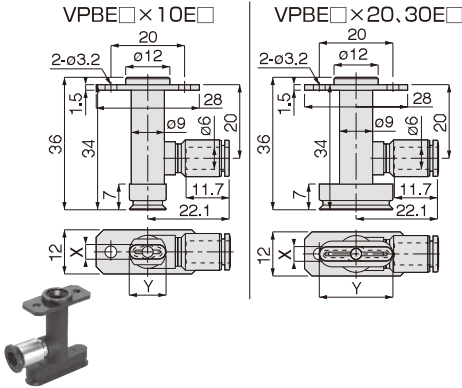

형식	패드사이즈		중량 (g)	CAD 파일명
	X	Y		
VPBE2×4E□6J	2	4		
VPBE3.5×7E□6J	3.5	7		
VPBE4×10E□6J	4	10	8	
VPBE4×20E□6J		20		
VPBE4×30E□6J		30	8.5	
VPBE5×10E□6J	5	10	8	
VPBE5×20E□6J		20		
VPBE5×30E□6J		30	8.5	
VPBE6×10E□6J	6	10	8	
VPBE6×20E□6J		20		
VPBE6×30E□6J		30	8.5	
VPBE8×20E□6J	8	20	8	
VPBE8×30E□6J		30		

- ※ 상기의 표 중에 형식 내의 □에는 패드의 재질이 기입됩니다. 패드의 재질에 대해서는 P.532를 참고하여 주십시오.
- ※ 「동계(銅系)금속 미사용」 사양의 금속부위 재질을 선택하는 경우에는 형식의 끝에 -S3 기호를 기입하여 주십시오.
- ※ 니트릴 패드(기호 : N)와 저농도오존 대응을 목적으로 하는 용도로서는 적합하지 않습니다.

고정식, 접속구경 상방향 / 바브 피팅 타입

VPA

단위 : mm

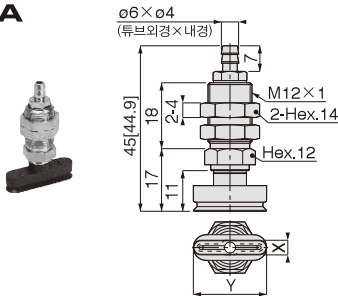

형식	패드사이즈		중량 (g)	CAD 파일명
	X	Y		
VPA4×10E□6B	4	10	25	
VPA4×20E□6B		20	25.5	
VPA4×30E□6B		30	26	
VPA5×10E□6B	5	10	25	
VPA5×20E□6B		20	25.5	
VPA5×30E□6B		30	26	
VPA6×10E□6B	6	10	25	
VPA6×20E□6B		20	25.5	
VPA6×30E□6B		30	26	
VPA8×20E□6B	8	20	25.5	
VPA8×30E□6B		30	26	

- ※ [] 내 치수는 -S3 「동계(銅系)금속 미사용」 사양의 치수입니다.
- ※ 상기의 표 중에 형식 내의 □에는 패드의 재질이 기입됩니다. 패드의 재질에 대해서는 P.532를 참고하여 주십시오.
- ※ 「동계(銅系)금속 미사용」 사양의 금속부위 재질을 선택하는 경우에는 형식의 끝에 -S3 기호를 기입하여 주십시오.
- ※ 니트릴 패드(기호 : N)와 저농도오존 대응을 목적으로 하는 용도로서는 적합하지 않습니다.
- ※ 패드홀더 패널부 취부너트의 권장 조임 토크는 12~14 N·m입니다.

VH VS
VU VB
VC VM
VY
VRL
VK
VJ
VX
VZ
VN
VQ
VJP
VXP
VXPT
VZP
VZPG
VNP
VQP
VIP
RPV
대응량 전용발생기
스핀드 패드
스핀저 패드
벨로즈 패드
단열패드
타원형 패드
소프트 패드
소프트 벨로즈 패드
미끄러움방지 패드
박형 패드
야코프리 패드
플랫 패드
롱 스트로크
VSPE
VTA
VTB
VLF
VRJ VFR
VFF
FH
VUS8
VUS11 SEU11 SEU30
VUS12
VUS-31 SEU-31
GPD
FUS8
FUS20
ECV
RVV
GPH
부록(後)
찾아보기

고정식, 접속구경 횡방향 / 바브 피팅 타입

VPB

단위 : mm

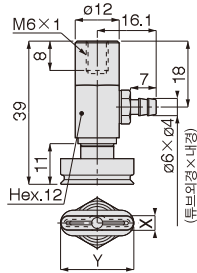

형식	패드사이즈		중량 (g)	CAD 파일명
	X	Y		
VPB2x4E□6B	2	4		
VPB3.5x7E□6B	3.5	7		
VPB4x10E□6B		10	27	
VPB4x20E□6B	4	20	27.5	
VPB4x30E□6B		30	28	
VPB5x10E□6B		10	27	
VPB5x20E□6B	5	20	27.5	
VPB5x30E□6B		30	28	
VPB6x10E□6B		10	27	
VPB6x20E□6B	6	20	27.5	
VPB6x30E□6B		30	28	
VPB8x20E□6B		20	27.5	
VPB8x30E□6B	8	30	28	

- ※ 상기의 표 중에 형식 내의 □에는 패드의 재질이 기입됩니다. 패드의 재질에 대해서는 P.532를 참고하여 주십시오.
- ※ 「동계(銅系)금속 미사용」 사양의 금속부위 재질을 선택하는 경우에는 형식의 끝에 -S3 기호를 기입하여 주십시오.
- ※ 니트릴 패드(기호 : N)와 저농도오존 대응을 목적으로 하는 용도로서는 적합하지 않습니다.

스프링 내장식, 접속구경 상방향 / 바브 피팅 타입

VPC

단위 : mm

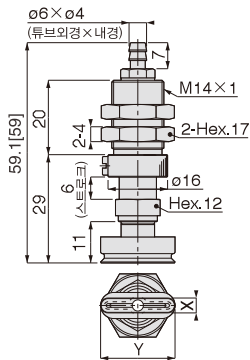

형식	패드사이즈		스프링강도 (N)	중량 (g)	CAD 파일명
	X	Y			
VPC2x4E□6B	2	4	7.0~12.6		
VPC3.5x7E□6B	3.5	7	7.0~12.6		
VPC4x10E□6B		10	7.0~12.6	33	
VPC4x20E□6B	4	20		33.5	
VPC4x30E□6B		30		34	
VPC5x10E□6B		10	7.0~12.6	33	
VPC5x20E□6B	5	20		33.5	
VPC5x30E□6B		30		34	
VPC6x10E□6B		10	7.0~12.6	33	
VPC6x20E□6B	6	20		33.5	
VPC6x30E□6B		30		34	
VPC8x20E□6B		20	7.0~12.6	33.5	
VPC8x30E□6B	8	30		34	

- ※ [] 내 치수는 -S3 「동계(銅系)금속 미사용」 사양의 치수입니다.
- ※ 상기의 표 중에 형식 내의 □에는 패드의 재질이 기입됩니다. 패드의 재질에 대해서는 P.532를 참고하여 주십시오.
- ※ 「동계(銅系)금속 미사용」 사양의 금속부위 재질을 선택하는 경우에는 형식의 끝에 -S3 기호를 기입하여 주십시오.
- ※ 니트릴 패드(기호 : N)와 저농도오존 대응을 목적으로 하는 용도로서는 적합하지 않습니다.
- ※ 패드홀더 패널부 취부너트의 권장 조임 토크는 4.5~6 N·m입니다.

VH VS
VU VB
VC VM
VY

VRL

VK

VJ

VX

VZ

VN

VQ

VJP

VXP

VXPT

VZP

VZPG

VNP

VQP

VIP

RPV

대응형
신동활생기

스탠더드 패드

스핀치 패드

벨로즈 패드

대형벨로즈 패드

타원형 패드

소프트 패드

소프트 벨로즈
패드

마이크로평탄지
패드

박형 패드

마이크로 패드

플랫 패드

롱 스톱코크

VSPE

VTA

VTB

VLF

VFU VFR

VFF

FH

VUS8

VUS11 SEU11
SEU30

VUS12

VUS-31
SEU-31

GPD

FUS8

FUS20

ECV

RVV

GPH

부록(後)

찾아보기

스프링 내장식, 접속구경 횡방향 / 바브 피팅 타입

VPD

단위 : mm

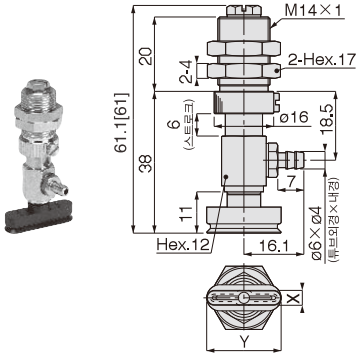

형식	패드사이즈		스프링강도 (N)	중량 (g)	CAD 파일명
	X	Y			
VPD2x4E□6B	2	4	7.0~12.6		
VPD3.5x7E□6B	3.5	7	7.0~12.6		
VPD4x10E□6B	4	10	7.0~12.6	44.5	-
VPD4x20E□6B		20		45	
VPD4x30E□6B		30		45.5	
VPD5x10E□6B	5	10	7.0~12.6	44.5	
VPD5x20E□6B		20		45	
VPD5x30E□6B		30		45.5	
VPD6x10E□6B	6	10	7.0~12.6	44.5	
VPD6x20E□6B		20		45	
VPD6x30E□6B		30		45.5	
VPD8x20E□6B	8	20	7.0~12.6	45	
VPD8x30E□6B		30		45.5	

- ※ [] 내 치수는 -S3 「동계(銅系)금속 미사용」 사양의 치수입니다.
- ※ 상기의 표 중에 형식 내의 □에는 패드의 재질이 기입됩니다.
- ※ 패드의 재질에 대해서는 P.532를 참고하여 주십시오.
- ※ 「동계(銅系)금속 미사용」 사양의 금속부위 재질을 선택하는 경우에는 형식의 끝에 -S3 기호를 기입하여 주십시오.
- ※ 니트릴 패드(기호 : N)와 저농도오존 대응을 목적으로 하는 용도로서는 적합하지 않습니다.
- ※ 패드홀더 패널부 취부너트의 권장 조임 토크는 4.5~6 N·m입니다.

플라스틱 홀더 고정식, 접속구경 상방향 / 바브 피팅 타입

VPAE

단위 : mm

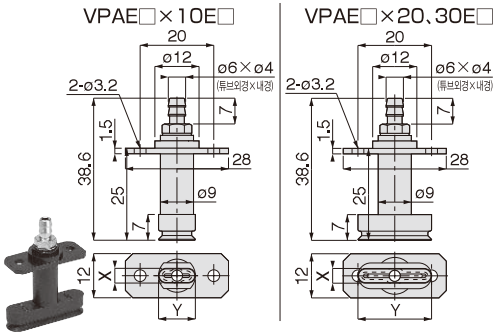

형식	패드사이즈		중량 (g)	CAD 파일명
	X	Y		
VPAE2x4E□6B	2	4		
VPAE3.5x7E□6B	3.5	7		
VPAE4x10E□6B	4	10	4.1	-
VPAE4x20E□6B		20	4.6	
VPAE4x30E□6B		30	5.1	
VPAE5x10E□6B	5	10	4.1	
VPAE5x20E□6B		20	4.6	
VPAE5x30E□6B		30	5.1	
VPAE6x10E□6B	6	10	4.1	
VPAE6x20E□6B		20	4.6	
VPAE6x30E□6B		30	5.1	
VPAE8x20E□6B	8	20	4.6	
VPAE8x30E□6B		30	5.1	

- ※ 상기의 표 중에 형식 내의 □에는 패드의 재질이 기입됩니다.
- ※ 패드의 재질에 대해서는 P.532를 참고하여 주십시오.
- ※ 「동계(銅系)금속 미사용」 사양의 금속부위 재질을 선택하는 경우에는 형식의 끝에 -S3 기호를 기입하여 주십시오.
- ※ 니트릴 패드(기호 : N)와 저농도오존 대응을 목적으로 하는 용도로서는 적합하지 않습니다.

VH VS
VU VB
VC VM
VY

VRL

VK

VJ

VX

VZ

VN

VQ

VJP

VXP
VXPT

VZP
VZPG

VNP

VQP

VIP

RPV

대응량
신공발생기

스탠드 패드

스핀치 패드

벨로즈 패드

대응벨로즈 패드

타원형 패드

소프트 패드

소프트 벨로즈
패드

미끄러움방지
패드

박형 패드

마이크로 패드

플랫 패드

통 스트로크

VSPE

VTA
VTB

VLF

VFU VFR
VFF

FH

VUS8

VUS11 SEU11
SEU30

VUS12

VUS-31
SEU-31

GPD

FUS8

FUS20

ECV

RVV

GPH

부록(後)

찾아보기

소형 고정식, 접속구경 횡방향 / 원터치 피팅 타입

VPMB

단위 : mm

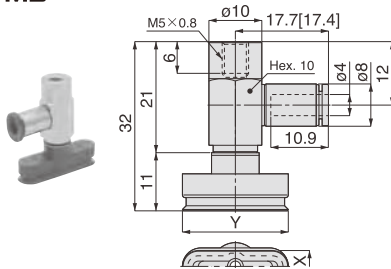

형식	패드사이즈		중량 (g)	CAD 파일명
	X	Y		
VPBE2x4E□6B	2	4		
VPBE3.5x7E□6B	3.5	7		
VPBE4x10E□6B	4	10	5.1	
VPBE4x20E□6B		20		
VPBE4x30E□6B	5	30	5.6	
VPBE5x10E□6B		10		
VPBE5x20E□6B	5	20	5.1	
VPBE5x30E□6B		30		
VPBE6x10E□6B	6	10	5.1	
VPBE6x20E□6B		20		
VPBE6x30E□6B	6	30	5.6	
VPBE8x20E□6B		20		
VPBE8x30E□6B	8	30	5.6	

- ※ [] 내 치수는 -S3 「동계(銅系)금속 미사용」 사양의 치수입니다.
- ※ 상기의 표 중에 형식 내의 □에는 패드의 재질이 기입됩니다. 패드의 재질에 대해서는 P.532를 참고하여 주십시오.
- ※ 「동계(銅系)금속 미사용」 사양의 금속부위 재질을 선택하는 경우에는 형식의 끝에 -S3 기호를 기입하여 주십시오.
- ※ 니트릴 패드(기호 : N)와 저농도오존 대응을 목적으로 하는 용도로서는 적합하지 않습니다.

소형 스프링 내장식, 접속구경 상방향 / 원터치 피팅 타입

VPMC

단위 : mm

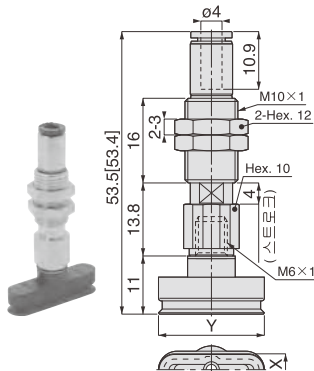

형식	패드사이즈		스프링강도 (N)	중량 (g)
	X	Y		
VPMC2x4E□4J	2	4	1 ~ 1.3	
VPMC3.5x7E□4J	3.5	7	1 ~ 1.3	
VPMC4x10E□4J	4	10	1 ~ 1.3	18
VPMC4x20E□4J		20		
VPMC4x30E□4J	5	30	1 ~ 1.3	19
VPMC5x10E□4J		10		
VPMC5x20E□4J	5	20	1 ~ 1.3	19
VPMC5x30E□4J		30		
VPMC6x10E□4J	6	10	1 ~ 1.3	18
VPMC6x20E□4J		20		
VPMC6x30E□4J	6	30	1 ~ 1.3	19
VPMC8x20E□4J		20		
VPMC8x30E□4J	8	30	1 ~ 1.3	19

- ※ [] 내 치수는 -S3 「동계(銅系)금속 미사용」 사양의 치수입니다.
- ※ 상기의 표 중에 형식 내의 □에는 패드의 재질이 기입됩니다. 패드의 재질에 대해서는 P.532를 참고하여 주십시오.
- ※ 「동계(銅系)금속 미사용」 사양의 금속부위 재질을 선택하는 경우에는 형식의 끝에 -S3 기호를 기입하여 주십시오.
- ※ 니트릴 패드(기호 : N)와 저농도오존 대응을 목적으로 하는 용도로서는 적합하지 않습니다.
- ※ 패드홀더 패널부 취부너트의 권장 조임 토크는 4~6 N·m입니다.

소형 스프링 내장식, 접속구경 횡방향 / 원터치 피팅 타입

VPMD

단위 : mm

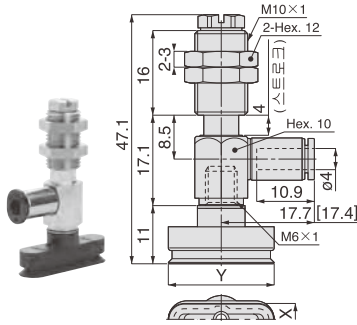

형식	패드사이즈		스프링강도 (N)	중량 (g)
	X	Y		
VPMD2x4E□4J	2	4	1 ~ 1.3	
VPMD3.5x7E□4J	3.5	7	1 ~ 1.3	
VPMD4x10E□4J	4	10	1 ~ 1.3	22
VPMD4x20E□4J		20		23
VPMD4x30E□4J		30		
VPMD5x10E□4J	5	10	1 ~ 1.3	22
VPMD5x20E□4J		20		23
VPMD5x30E□4J		30		
VPMD6x10E□4J	6	10	1 ~ 1.3	22
VPMD6x20E□4J		20		23
VPMD6x30E□4J		30		
VPMD8x20E□4J	8	20	1 ~ 1.3	22
VPMD8x30E□4J		30		23

- ※ [] 내 치수는 -S3 「동계(銅系)금속 미사용」 사양의 치수입니다.
- ※ 상기의 표 중에 형식 내의 □에는 패드의 재질이 기입됩니다. 패드의 재질에 대해서는 P.532를 참고하여 주십시오.
- ※ 「동계(銅系)금속 미사용」 사양의 금속부위 재질을 선택하는 경우에는 형식의 끝에 -S3 기호를 기입하여 주십시오.
- ※ 니트릴 패드(기호 : N)와 저농도오존 대응을 목적으로 하는 용도로서는 적합하지 않습니다.
- ※ 패드홀더 패널부 취부너트의 권장 조임 토크는 4~6 N·m입니다.

VH VS
VU VB
VC VM
VY
VRL
VK
VJ
VX
VZ
VN
VQ
VIP
VXP
VXPT
VZP
VZPG
VNP
VQP
VIP
RPV
대응량 전공발생기
스테인드 패드
스테인 패드
헬로스 패드
단열패드
타원형 패드
소프트 패드
소프트 헬로스 패드
미끄러움방지 패드
박형 패드
마코프리 패드
플랫 패드
롱 스트로크
VSPE
VTA
VTB
VLF
VRJ VFR
VFF
FH
VUS8
VUS11 SEU11 SEU30
VUS12
VUS-31 SEU-31
GPD
FUS8
FUS20
ECV
RVV
GPH
부록(後)
찾아보기

VH VS
VU VB
VC VM
VY

VRL

VK

VJ

VX

VZ

VN

VQ

VJP

VXP
VXPT

VZP
VZPG

VNP

VQP

VIP

RPV

대응량
신공발생기

스탠더드 패드

스핀지 패드

벨로즈 패드

대면벨로즈 패드

타원형 패드

소프트 패드

소프트 벨로즈
패드

미끄러움방지
패드

박형 패드

마이크로 패드

플랫 패드

통 스톱코

VSPE

VTA
VTB

VLF

VFU VFR
VFF

FH

VUS8

VUS11 SEU11
SEU30

VUS12

VUS-31
SEU-31

GPD

FUS8

FUS20

ECV

RVV

GPH

부록(後)

찾아보기

소형 고정식, 접속구경 상방향 / 바브 피팅 타입

VPMA

단위 : mm

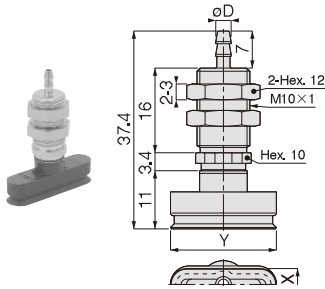

형식	패드사이즈		튜브외경×내경 φD	중량 (g)
	X	Y		
VPMA2×4E□4B	2	4	4×2.5	
VPMA2×4E□6B			6×4	
VPMA3.5×7E□4B	3.5	7	4×2.5	
VPMA3.5×7E□6B			6×4	
VPMA4×10E□4B	4	10	4×2.5	5.9
VPMA4×10E□6B			6×4	6
VPMA4×20E□4B		20	4×2.5	6.2
VPMA4×20E□6B			6×4	6.3
VPMA4×30E□4B		30	4×2.5	6.6
VPMA4×30E□6B			6×4	6.7
VPMA5×10E□4B	5	10	4×2.5	5.9
VPMA5×10E□6B			6×4	6
VPMA5×20E□4B		20	4×2.5	6.3
VPMA5×20E□6B			6×4	
VPMA5×30E□4B		30	4×2.5	6.6
VPMA5×30E□6B			6×4	6.7
VPMA6×10E□4B	6	10	4×2.5	
VPMA6×10E□6B			6×4	6
VPMA6×20E□4B		20	4×2.5	6.3
VPMA6×20E□6B			6×4	
VPMA6×30E□4B		30	4×2.5	
VPMA6×30E□6B			6×4	6.7
VPMA8×20E□4B	8	20	4×2.5	6.3
VPMA8×20E□6B			6×4	6.4
VPMA8×30E□4B		30	4×2.5	6.8
VPMA8×30E□6B			6×4	6.9

※ [] 내 치수는 -S3 「동계(銅系) 금속 미사용」 사양의 치수입니다.
※ 상기의 표 중에 형식 내의 □에는 패드의 재질이 기입됩니다.

패드 재질에 대해서는 P.532를 참고하여 주십시오.

※ 「동계(銅系) 금속 미사용」 사양의 금속부위 재질을 선택하는 경우에는 형식의 끝에 -S3 기호를 기입하여 주십시오.

※ 니트릴 패드(기호 : N)와 저농도오존 대응을 목적으로 하는 용도로서는 적합하지 않습니다.

※ 패드홀더 패널부 취부너트의 권장 조임 토크는 5~7 N·m입니다.

소형 고정식, 접속구경 횡방향 / 바브 피팅 타입

VPMB

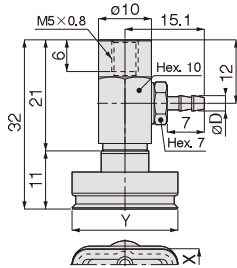

단위 : mm

형식	패드사이즈		튜브외경 내경 øD	중량 (g)
	X	Y		
VPMB2×4E□4B	2	4	4×2.5	
VPMB2×4E□6B			6×4	
VPMB3.5×7E□4B	3.5	7	4×2.5	
VPMB3.5×7E□6B			6×4	
VPMB4×10E□4B	4	10	4×2.5	5.5
VPMB4×10E□6B			6×4	5.7
VPMB4×20E□4B		20	4×2.5	5.8
VPMB4×20E□6B			6×4	6
VPMB4×30E□4B		30	4×2.5	6.2
VPMB4×30E□6B			6×4	6.4
VPMB5×10E□4B	5	10	4×2.5	5.5
VPMB5×10E□6B			6×4	5.7
VPMB5×20E□4B		20	4×2.5	5.8
VPMB5×20E□6B			6×4	6.1
VPMB5×30E□4B		30	4×2.5	6.1
VPMB5×30E□6B			6×4	6.4
VPMB6×10E□4B	6	10	4×2.5	5.5
VPMB6×10E□6B			6×4	5.8
VPMB6×20E□4B		20	4×2.5	5.8
VPMB6×20E□6B			6×4	6.1
VPMB6×30E□4B		30	4×2.5	6.2
VPMB6×30E□6B			6×4	6.5
VPMB8×20E□4B	8	20	4×2.5	5.8
VPMB8×20E□6B			6×4	6.1
VPMB8×30E□4B		30	4×2.5	6.3
VPMB8×30E□6B			6×4	6.6

- ※ [] 내 치수는 -S3 「동계(銅系)금속 미사용」 사양의 치수입니다.
- ※ 상기의 표 중에 형식 내의 □에는 패드의 재질이 기입됩니다.
패드의 재질에 대해서는 P.532를 참고하여 주십시오.
- ※ 「동계(銅系)금속 미사용」 사양의 금속부위 재질을 선택하는 경우에는 형식의 끝에 -S3 기호를 기입하여 주십시오.
- ※ 니트릴 패드(기호 : N)와 저농도오존 대응을 목적으로 하는 용도로서는 적합하지 않습니다.

VH VS
VU VB
VC VM
VY
VRL
VK
VJ
VX
VZ
VN
VQ
VIP
VXP VXPT
VZP VZPG
VNP
VQP
VIP
RPV
대유량 진공용밸브기
스핀드 패드
스핀지 패드
벨로즈 패드
단밸로즈 패드
타원형 패드
소프트 패드
소프트 벨로즈 패드
미끄러움방지 패드
박형 패드
야코프리 패드
플랫 패드
롱 스트로크
VSPE
VTA VTB
VLF VFF
VFU VFR VFF
FH
VUS8
VUS11 SEU11 SEU30
VUS12
VUS-31 SEU-31
GPD
FUS8
FUS20
ECV
RVV
GPH
부록(後)
찾아보기

VH VS
VU VB
VC VM
VY

VRL

VK

VJ

VX

VZ

VN

VQ

VJP

VXP

VXPT

VZP

VZPG

VNP

VQP

VIP

RPV

대응형
신공발생기

스테인리스 패드

스테인지 패드

벨로스 패드

대면벨로스 패드

타원형 패드

소프트 패드

소프트 벨로스
패드

미끄러움방지
패드

박형 패드

마크프리 패드

플랫 패드

롱 스트로크

VSPPE

VTA

VTB

VLF

VFU VFR

VFF

FH

VUS8

VUS11 SEU11
SEU30

VUS12

VUS-31
SEU-31

GPD

FUS8

FUS20

ECV

RVV

GPH

부록(後)

찾아보기

소형 스프링 내장식, 접속구경 상방향 / 바브 피팅 타입

VPMC

단위 : mm

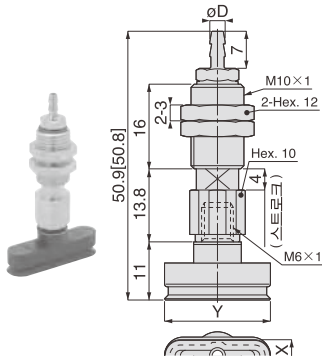

형식	패드사이즈		튜브외경/내경 øD	스프링강도 (N)	중량 (g)
	X	Y			
VPMC2x4E□4B	2	4	4×2.5	1~1.3	
VPMC2x4E□6B			6×4		
VPMC3.5x7E□4B	3.5	7	4×2.5	1~1.3	
VPMC3.5x7E□6B			6×4		
VPMC4x10E□4B	4	10	4×2.5	1~1.3	17
VPMC4x10E□6B			6×4		
VPMC4x20E□4B		20	4×2.5		
VPMC4x20E□6B			6×4		
VPMC4x30E□4B		30	4×2.5		18
VPMC4x30E□6B			6×4		
VPMC5x10E□4B	5	10	4×2.5	1~1.3	17
VPMC5x10E□6B			6×4		
VPMC5x20E□4B		20	4×2.5		
VPMC5x20E□6B			6×4		
VPMC5x30E□4B		30	4×2.5		18
VPMC5x30E□6B			6×4		
VPMC6x10E□4B	6	10	4×2.5	1~1.3	17
VPMC6x10E□6B			6×4		
VPMC6x20E□4B		20	4×2.5		
VPMC6x20E□6B			6×4		
VPMC6x30E□4B		30	4×2.5		18
VPMC6x30E□6B			6×4		
VPMC8x20E□4B	8	20	4×2.5	1~1.3	18
VPMC8x20E□6B			6×4		
VPMC8x30E□4B		30	4×2.5		
VPMC8x30E□6B			6×4		

- ※ [] 내 치수는 -S3 「동계(銅系)금속 미사용」 사양의 치수입니다.
- ※ 상기의 표 중에 형식 내의 □에는 패드의 재질이 기입됩니다.
패드의 재질에 대해서는 P.532를 참고하여 주십시오.
- ※ 「동계(銅系)금속 미사용」 사양의 금속부위 재질을 선택하는 경우에는 형식의 끝에 -S3 기호를 기입하여 주십시오.
- ※ 니트릴 패드(기호 : N)와 저농도오존 대응을 목적으로 하는 용도로서는 적합하지 않습니다.
- ※ 패드홀더 패널부 취부너트의 권장 조임 토크는 4~6 N·m입니다.

소형 스프링 내장식, 접속구경 횡방향 / 바브 피팅 타입 VPMD

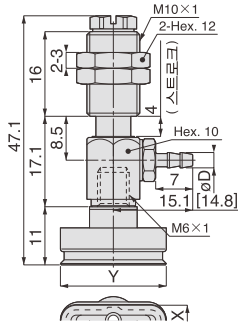

단위 : mm

형식	패드사이즈		튜브외경×내경 øD	스프링강도 (N)	중량 (g)		
	X	Y					
VPMC2×4E□4B	2	4	4×2.5	1~1.3			
VPMC2×4E□6B			6×4				
VPMC3.5×7E□4B	3.5	7	4×2.5	1~1.3			
VPMC3.5×7E□6B			6×4				
VPMC4×10E□4B	4	10	4×2.5	1~1.3	20		
VPMC4×10E□6B			6×4				
VPMC4×20E□4B		20	4×2.5		1~1.3	21	
VPMC4×20E□6B			6×4				
VPMC4×30E□4B			30				4×2.5
VPMC4×30E□6B							6×4
VPMC5×10E□4B	5	10	4×2.5	1~1.3	20		
VPMC5×10E□6B			6×4				
VPMC5×20E□4B		20	4×2.5		1~1.3	21	
VPMC5×20E□6B			6×4				
VPMC5×30E□4B			30				4×2.5
VPMC5×30E□6B							6×4
VPMC6×10E□4B	6	10	4×2.5	1~1.3	20		
VPMC6×10E□6B			6×4				
VPMC6×20E□4B		20	4×2.5		1~1.3	21	
VPMC6×20E□6B			6×4				
VPMC6×30E□4B			30				4×2.5
VPMC6×30E□6B							6×4
VPMC8×20E□4B	8	20	4×2.5	1~1.3	21		
VPMC8×20E□6B			6×4				
VPMC8×30E□4B		30	4×2.5				
VPMC8×30E□6B			6×4				

- ※ [] 내 치수는 -S3 「동계(銅系)금속 미사용」 사양의 치수입니다.
- ※ 상기의 표 중에 형식 내의 □에는 패드의 재질이 기입됩니다.
패드의 재질에 대해서는 P.532를 참고하여 주십시오.
- ※ 「동계(銅系)금속 미사용」 사양의 금속부위 재질을 선택하는 경우에는 형식의 끝에 -S3 기호를 기입하여 주십시오.
- ※ 니트릴 패드(기호 : N)와 저농도오존 대응을 목적으로 하는 용도로서는 적합하지 않습니다.
- ※ 패드홀더 패널부 취부너트의 권장 조임 토크는 4~6 N·m입니다.

VH VS
VU VB
VC VM
VY
VRL
VK
VJ
VX
VZ
VN
VQ
VIP
VXP VXPT
VZP VZPG
VNP
VQP
VIP
RPV
대용량 진공발생기
스탠드 패드
스핀지 패드
벨로즈 패드
단일벨로즈 패드
타원형 패드
소프트 패드
소프트 벨로즈 패드
미끄러움방지 패드
박형 패드
야코프리 패드
플랫 패드
롱 스트로크
VSPE
VTA VTB
VLF
VFU VFR VFF
FH
VUS8
VUS11 SEU11 SEU30
VUS12
VUS-31 SEU-31
GPD
FUS8
FUS20
ECV
RVV
GPH
부록(後)
찾아보기

VH VS
VU VB
VC VM
VY

VRL

VK

VJ

VX

VZ

VN

VQ

VJP

VXP

VXPT

VZP

VZPG

VNP

VQP

VIP

RPV

대용량
신공방생기

스탠더드 패드

스핀지 패드

벨로스 패드

대형벨로스 패드

타원형 패드

소프트 패드

소프트 벨로스
패드

미끄러움방지
패드

박형 패드

마크리 패드

플랫 패드

롱 스톱코

VSPE

VTA

VTB

VLF

VFU VFR

VVF

FH

VUS8

VUS11 SEU11
SEU30

VUS12

VUS-31
SEU-31

GPD

FUS8

FUS20

ECV

RVV

GPH

부록(後)

찾아보기

구성도 (스탠더드 사이즈 패드홀더의 조합)

● 패드사이즈 : 2×4mm, 3.5×7mm, 4×10mm,
5×10mm, 6×10mm

POC6-M6M

PC6-M6M

VPA 원터치 피팅

VPB 원터치 피팅

VPC 원터치 피팅

VPD 원터치 피팅

VPF

LC-0640-M6

VPA 바브 피팅

VPB 바브 피팅

VPC 바브 피팅

VPD 바브 피팅

POC6-M5M

VPAE 원터치 피팅

VPBE 원터치 피팅

LC-0640-M5

VPAE 바브 피팅

VPBE 바브 피팅

진공패드
(패드홀더 연결나사 부착형)

패드 주문형식	패드사이즈
VP 2×4E□A	2×4mm
VP 3.5×7E□A	3.5×7mm
VP 4×10E□A	4×10mm
VP 5×10E□A	5×10mm
VP 6×10E□A	6×10mm

가스킷
가스킷 주문형식

패드사이즈	가스킷 주문형식
2×4mm	GAS M6
3.5×7mm	
4×10mm	
5×10mm	
6×10mm	

패드홀더 연결나사 어댑터
어댑터 주문형식

패드사이즈	어댑터 주문형식
2×4mm	FSPH 10
3.5×7mm	
4×10mm	
5×10mm	
6×10mm	

진공패드
패드 주문형식

패드주문형식	패드사이즈
VP 2×4E□A	2×4mm
VP 3.5×7E□A	3.5×7mm
VP 4×10E□A	4×10mm
VP 5×10E□A	5×10mm
VP 6×10E□A	6×10mm

진공패드
패드 주문형식

패드주문형식	패드사이즈
VP 2×4E□A	2×4mm
VP 3.5×7E□A	3.5×7mm
VP 4×10E□A	4×10mm
VP 5×10E□A	5×10mm
VP 6×10E□A	6×10mm

※ VPA, VPB 홀더에는 「동계(銅系) 금속 미사용」·「저농도오존 대응품」의 -S3 사양을 선택 할 수 있으며, 이 경우에 -S3 사양은 피팅의 형식이 다릅니다. -S3 사양을 선택한 경우의 피팅의 주문형식에 대해서는 가까운 영업소에 문의하여 주십시오.

※ 패드홀더만을 주문할 경우의 주문형식은 하기와 같습니다.
주문형식 : VP①20R()6J / 6B
①에는 패드홀더 형식을 기입하여 주십시오.

구성도 (스탠더드 사이즈 패드홀더의 조합)

- 패드사이즈 : 4×20mm, 4×30mm, 5×20mm, 5×30mm, 6×20mm, 6×30mm, 8×20mm, 8×30mm

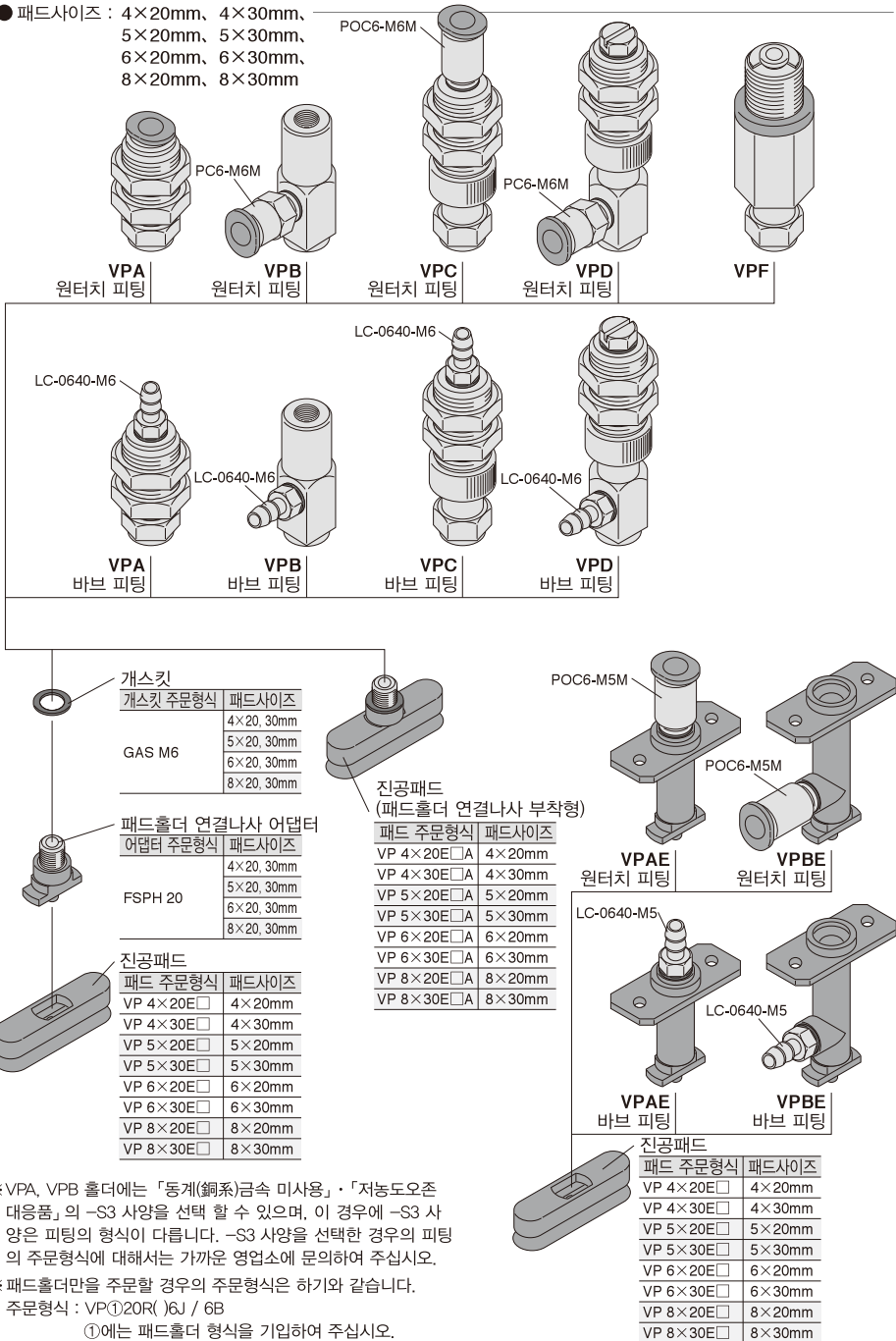

※ VPA, VPB 홀더에는 「동계(銅系)금속 미사용」·「저농도오존 대응품」의 -S3 사양을 선택 할 수 있으며, 이 경우에 -S3 사양은 피팅의 형식이 다릅니다. -S3 사양을 선택한 경우의 피팅의 주문형식에 대해서는 가까운 영업소에 문의하여 주십시오.

※ 패드홀더만을 주문할 경우의 주문형식은 하기와 같습니다.
주문형식 : VP①20R()6J / 6B

①에는 패드홀더 형식을 기입하여 주십시오.

VH VS
VU VB
VC VM
VY

VRL

VK

VJ

VX

VZ

VN

VQ

VJP

VXP

VXPT

VZP

VZPG

VNP

VQP

VIP

RPV

대우량

진공발생기

스탠더드 패드

스란지 패드

벨로즈 패드

대형발생기

타원형 패드

소프트 패드

소프트 벨로즈

패드

미끄러움방지

패드

박형 패드

다코프리 패드

플랫 패드

롱 스트로크

VSPE

VTA

VTB

VLF

VRU VFR

VFF

FH

VUS8

VUS11 SEU11

SEU30

VUS12

VUS-31

SEU-31

GPD

FUS8

FUS20

ECV

RVV

GPH

부록(後)

찾아보기

VH VS
VU VB
VC VM
VY

VRL

VK

VJ

VX

VZ

VN

VQ

VJP

VXP

VXPT

VZP

VZPG

VNP

VQP

VIP

RPV

대수량
신공활생기

스탠더드 패드

스핀지 패드

벨로즈 패드

대면벨로즈 패드

타원형 패드

소프트 패드

소프트 벨로즈
패드

미끄러움방지
패드

박형 패드

마이크로 패드

플랫 패드

롱 스트로크

VSPE

VTA

VTB

VLF

VFU VFR

VFF

FH

VUS8

VUS11 SEU11
SEU30

VUS12

VUS-31
SEU-31

GPD

FUS8

FUS20

ECV

RVV

GPH

부록(後)

찾아보기

구성도 (소형 사이즈 패드홀더의 조합)

● 패드사이즈 : 2×4mm, 3.5×7mm, 4×10mm, 5×10mm, 6×10mm

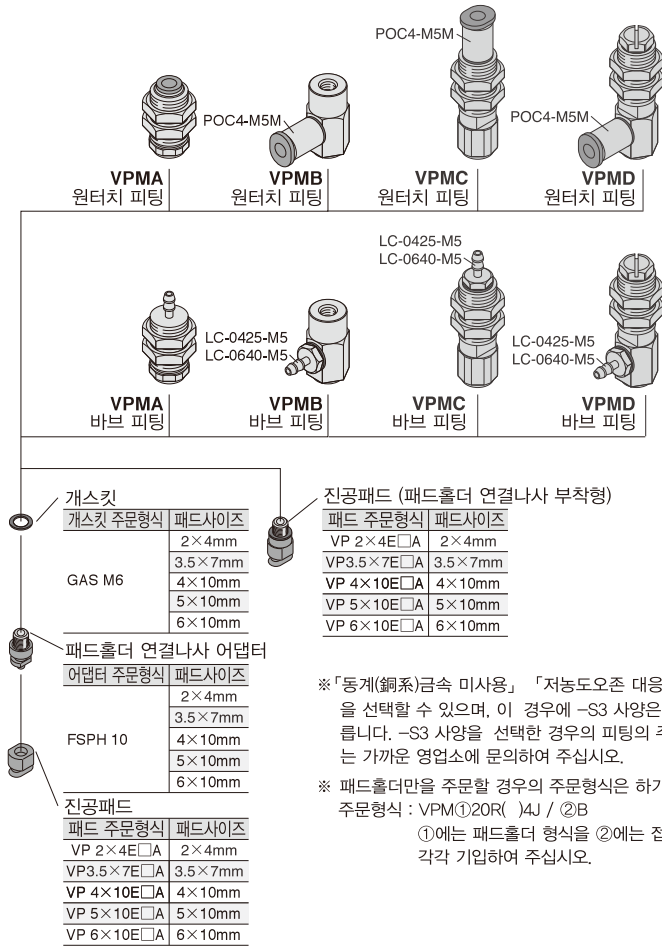

※ 「동계(銅系)금속 미사용」 「저농도오존 대응품」의 -S3 사양을 선택할 수 있으며, 이 경우에 -S3 사양은 피팅의 형식이 다릅니다. -S3 사양을 선택한 경우의 피팅의 주문형식에 대해서는 가까운 영업소에 문의하여 주십시오.

※ 패드홀더만을 주문할 경우의 주문형식은 하기와 같습니다.

주문형식 : VPM①20R()4J / ②B

①에는 패드홀더 형식을 ②에는 접속구경 사이즈를 각각 기입하여 주십시오.

구성도 (소형 사이즈 패드홀더의 조합)

- 패드사이즈 : 4×20mm, 4×30mm,
5×20mm, 5×30mm,
6×20mm, 6×30mm,
8×20mm, 8×30mm

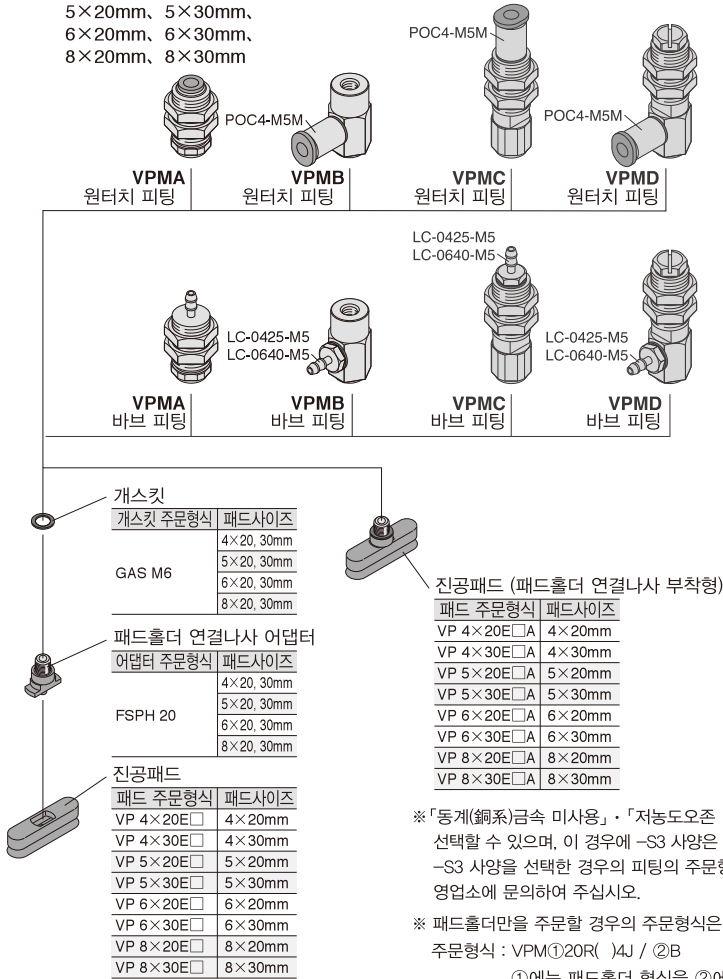

※ 「동계(銅系)금속 미사용」, 「저농도오존 대응품」의 -S3 사양을 선택할 수 있으며, 이 경우에 -S3 사양은 피팅의 형식이 다릅니다. -S3 사양을 선택한 경우의 피팅의 주문형식에 대해서는 가까운 영업소에 문의하여 주십시오.

※ 패드홀더만을 주문할 경우의 주문형식은 하기와 같습니다.

주문형식 : VPM①20R()4J / ②B

①에는 패드홀더 형식이 ②에는 접속구경 사이즈를 각각 기입하여 주십시오.

VH VS
VU VB
VC VM
VY
VRL
VK
VJ
VX
VZ
VN
VQ
VJP
VXP
VXPT
VZP
VZPG
VNP
VQP
VIP
RPV
대우량 진공발생기
스테인드 패드
스판지 패드
헬로스 패드
단열패드
타원형 패드
소프트 패드
소프트 헬로스 패드
미끄러움방지 패드
박형 패드
야코프리 패드
플랫 패드
롱 스톱코크
VSPE
VTA
VTB
VLF
VRJ VFR
VFF
FH
VUS8
VUS11 SEU SEU30
VUS12
VUS-31 SEU-31
GPD
FUS8
FUS20
ECV
RVV
GPH
부록(後)
찾아보기